

각부명칭

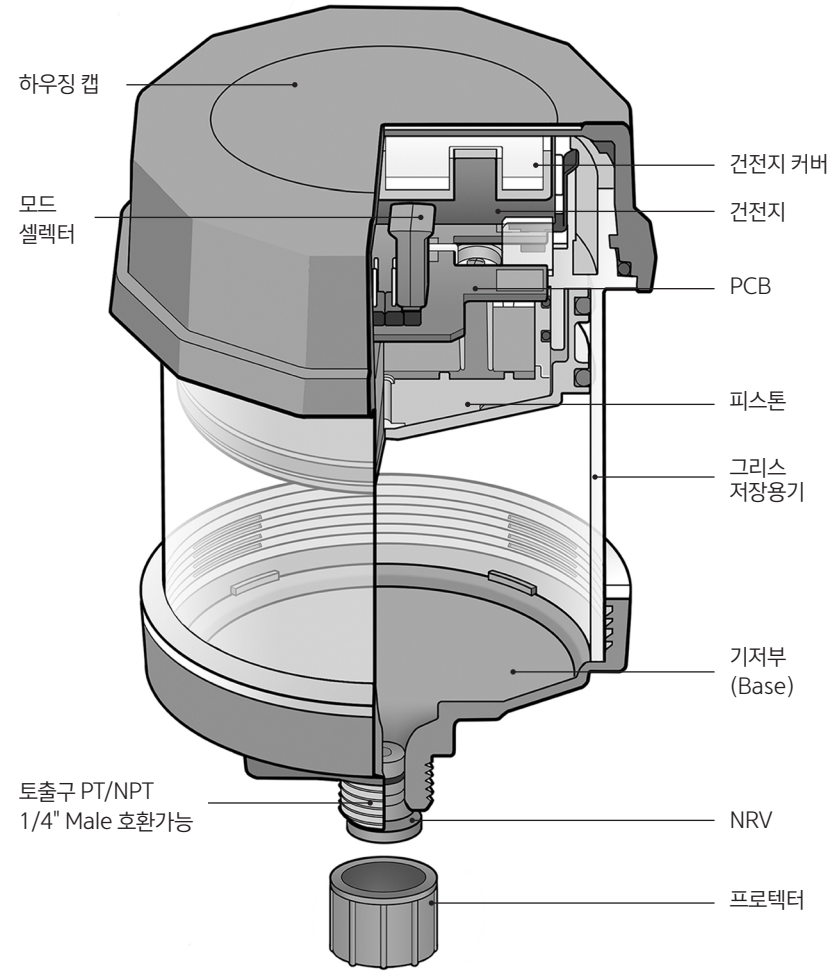

설치 및 폐기방법

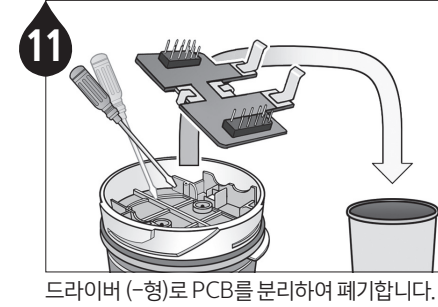
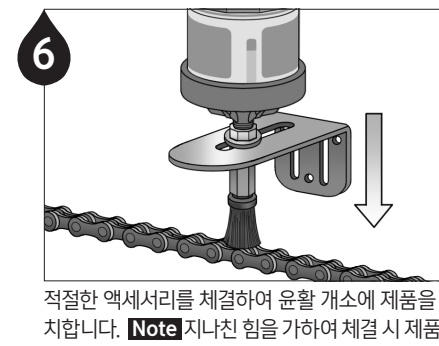
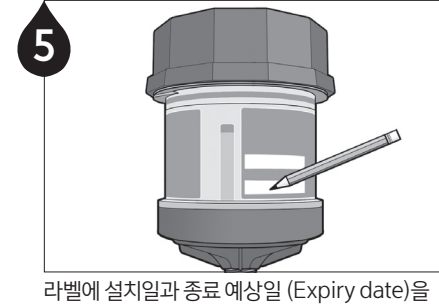
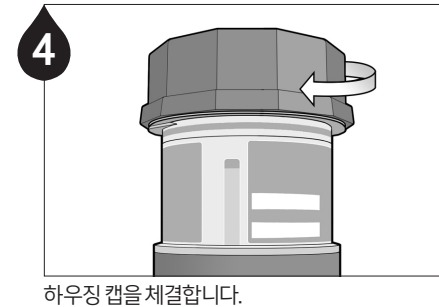
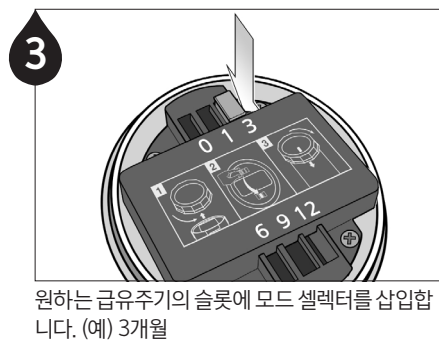
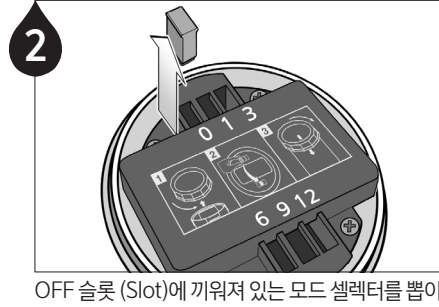
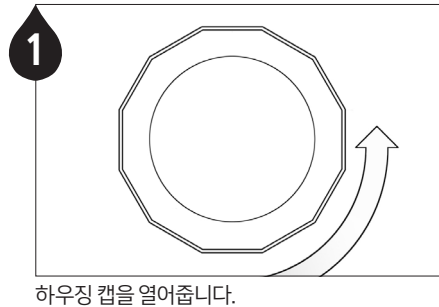
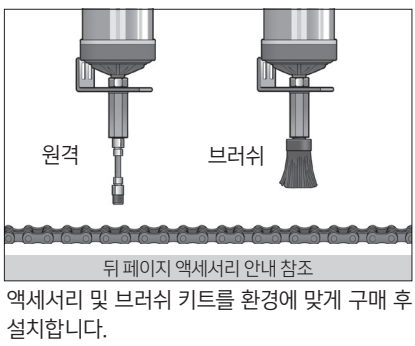
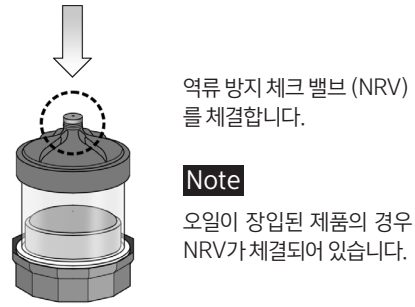
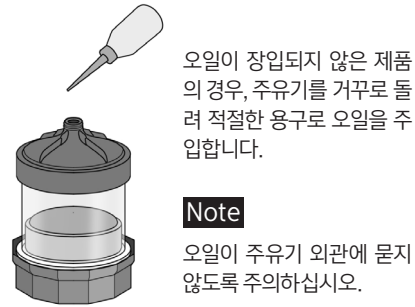

설치 시 주의사항

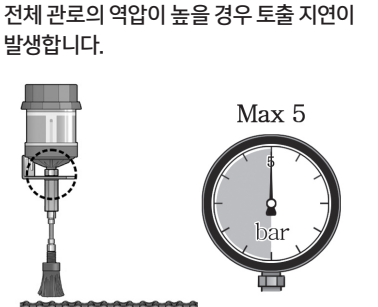

제품과 연결부의 총 무게가 1kg을 초과할 경우 1/4" 이상의 어댑터를 사용하십시오.

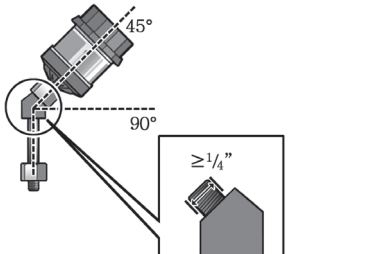

원격 설치 시, 배관의 총 길이는 3m 이하가 되도록 하십시오. (Ø4기준)

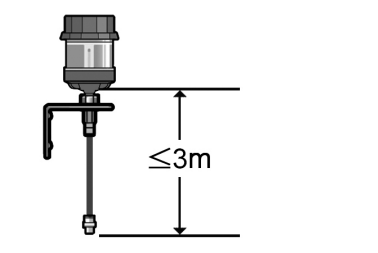

제품 인증현황

구분		
IECEX	Ex ia IIC T4 Ga IECEX KTL 12.0008X -20℃≤Ta≤+55℃	IEC 60079-0:2011 IEC 60079-11:2011
ATEX	CE 0344 II 1 G Ex ia IIC T4 Ga INERIS 12ATEX0062X -20℃≤Ta≤+55℃	EN 60079-0 : 2012/A11:2013 EN 60079-11 : 2012
KCs	Ex ia IIC T4 12-KB2BO-0283X -20℃≤Ta≤+55℃	IP68
UL	UL US LISTED E352761	Cl. I, Div. 1, Gps. A, B, C, D Cl. II, Div. 1, Gps. E, F, G Hazardous locations, intrinsically safe, Exia, Temp. Code T4, -25°C ≤ Ta ≤ +55°C



Approval No. 18-A180003-0
TESTED FOR INTRINSIC SAFETY IN METHANE
-AIR MIXTURES ONLY



경고 ▶ 정전기 방전의 위험이 있으므로 제품 세척 시 젖은 헝겊을 이용하여 주십시오.
▶ 임의로 구조를 변경하거나, 내부 건전지를 충전 또는 교체하여 사용하지 마십시오.

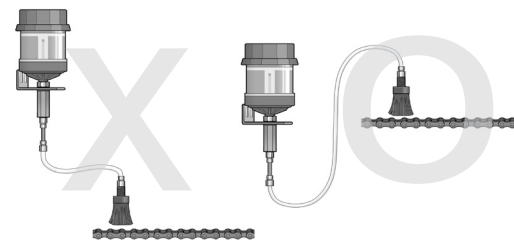

주의사항

ISO VG 100 이하의 오일은 설치 포인트를 제품보다 상위에 설치합니다. 튜브를 몇 번 비틀어 설치하여 오일 누출을 방지합니다. ISO VG 100 이하의 오일을 제품보다 하단에 설치할 경우, 오일이 누출될 수 있으니 설치 환경을 고려하여 설치합니다.

경고 본 제품은 일회용 제품으로 설정된 급유주기가 종료되면 즉시 새 제품으로 교체하여 설치해 주시기 바랍니다.

액세서리 안내 (별도구매)

원격급유 키트 (Kit No.1250RO1~4 Kits)

오일 브러쉬, 브라켓 설치 안내

브러쉬키트 (Kit No. CO40~41)

Note 정상적인 오일 토출을 위하여 오일키트정품을 사용하십시오.
홈페이지에 제품소개 ▶ 액세서리 ▶ 원격 설치용 키트 ▶ 오일유타용 ▶ 설치설명서를 다운받아 참조 하세요.

제품보증 제품의 보증기간은 구매일로부터 1년입니다. 제품보증은 제품의 결함에 국한되며, 사용자의 취급 부주의 및 부적절한 사용으로 인한 부수적인 피해에는 해당하지 않습니다.

Rev.01

PULSARLUBE
The World Leader of Automatic Lubrication



경기도 파주시 탄현면 방촌로 955번길 34-12 대표번호 1833-8411 Fax 02)2083-8485
Website www.pulsarlube.co.kr E-Mail klt_sales@pulsarlube.com

PULSARLUBE

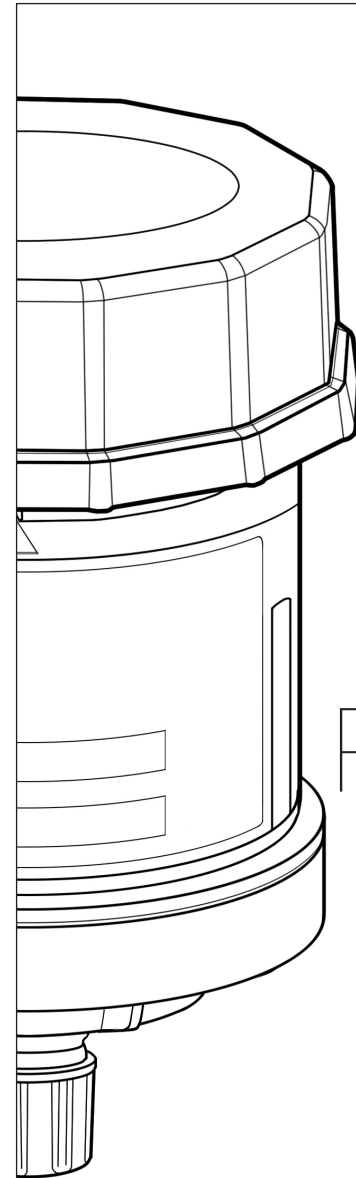

사용자 설명서

Pulsarlube **EO**
Series
(60ml / 120ml / 240ml)