

Produktdetails

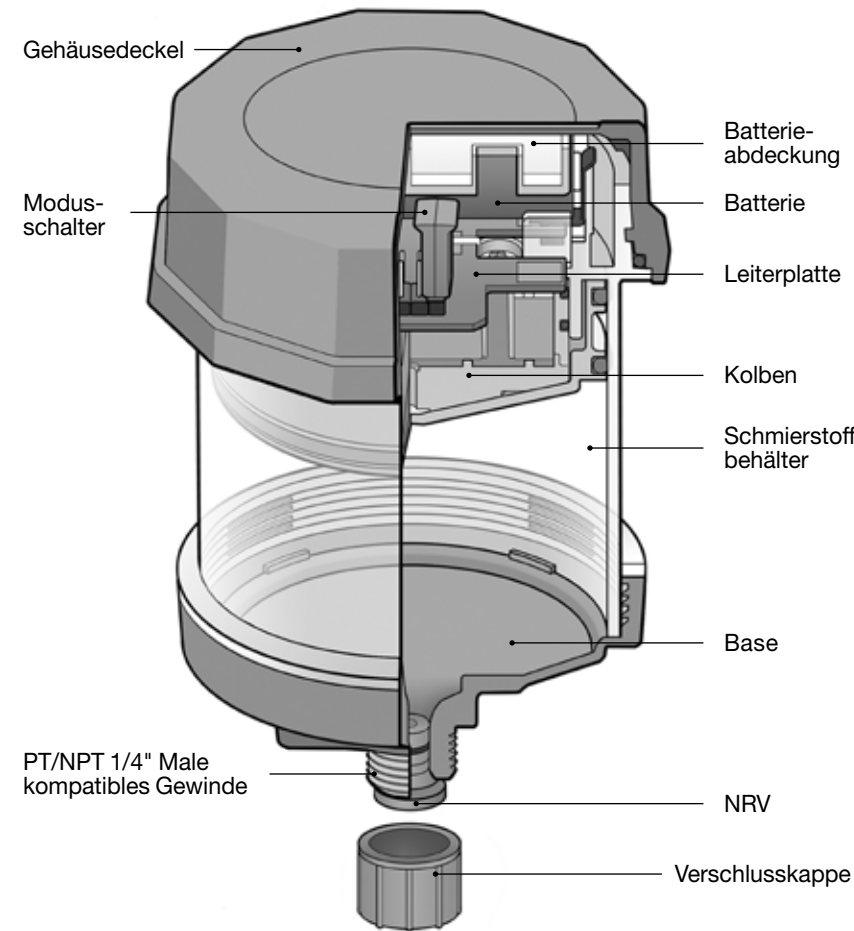

Installation-/Montageanweisungen



Füllen Sie Öl in die leere Einheit mit geeigneten Füllwerkzeug ein.

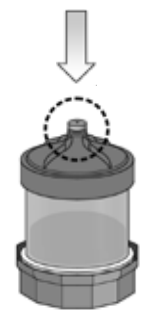

Sobald die Einheit gefüllt ist setzen Sie das Ölrückhalteventil (Non Return Valve, NRV) ein und installieren den Spender.

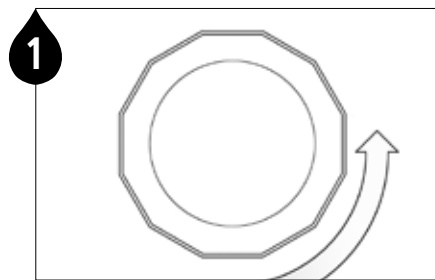
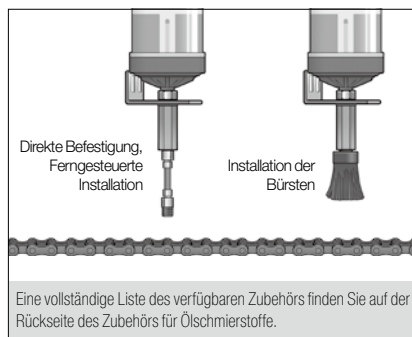

Drehen Sie den Gehäusedeckel gegen den Uhrzeigersinn und schrauben Sie den Deckel auf.

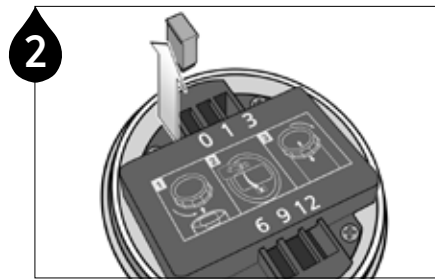

Ziehen Sie den gelb Spendezeitselektor aus der OFF Position.

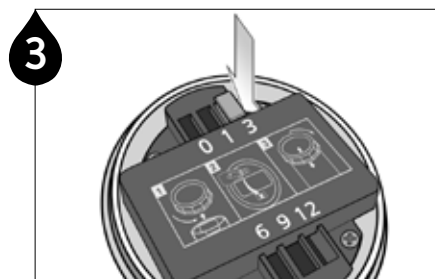

Drücken Sie den Spendezeitselektor fest in den Steckplatz des gewünschten Zeitraums.

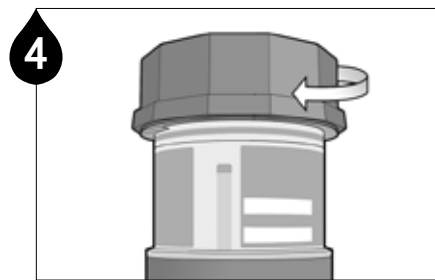

Schrauben Sie den Gehäusedeckel auf dem Spender drauf.

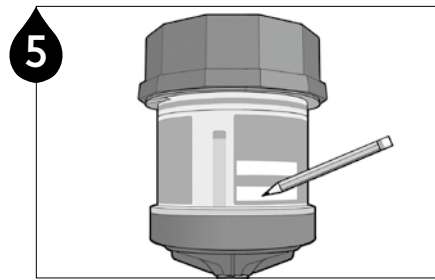

Beschriften Sie das Pulsarlube Schmierstoffgeber EO Etikett mit dem Installationsdatum und dem geplanten Datum für den Abschluss des Schmierzyklus.

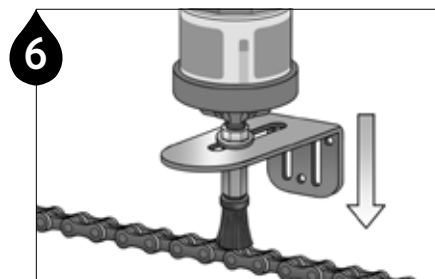

Installieren Sie das Gerät an der Schmierstelle mit geeigneten Adaptern. **Hinweis** Ziehen Sie den Pulsarlube EO nicht zu fest an da dies zu Schäden an Gewinde führen kann.

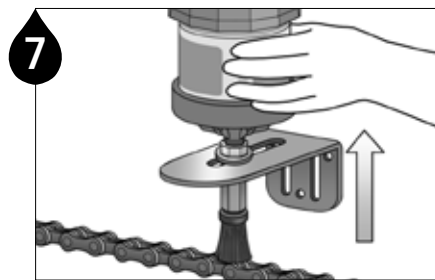

Wenn die ausgewählte Spendezeit der Pulsarlube Schmierstoffgeber EO abgeschlossen ist, entfernen Sie den Schmierstoffgeber von der Anwendung.

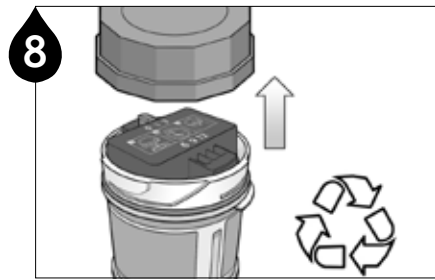

Pulsarlube Schmierstoffgeber EO ist ein umweltfreundliches Produkt, welches separat entsorgt werden soll. Drehen Sie den Gehäusedeckel gegen den Uhrzeigersinn, um das Produkt für die richtige Entsorgung zu zerlegen.

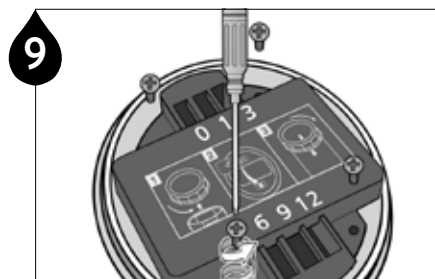

Entfernen Sie die Schrauben, um die Batterieabdeckung zu entfernen.

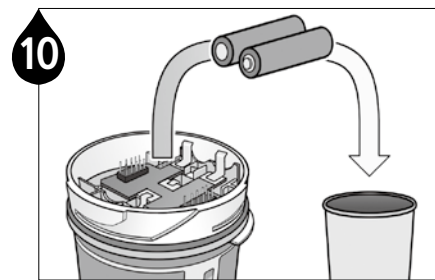

Entfernen Sie die Batterien.

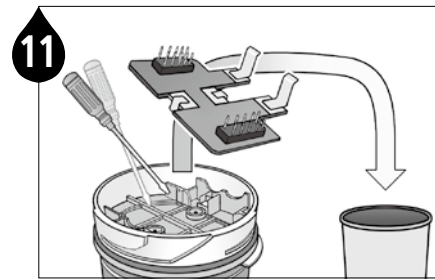

Mit Hilfe eines Handwerkszeugs, wie einem Schlitzschraubenzieher, lösen Sie die Leiterplatte von dem Gerät.

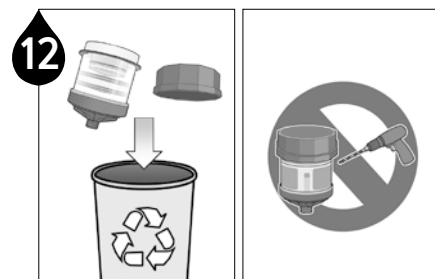

Entsorgen Sie die restlichen Kunststoffteile entsprechend örtlicher Vorschriften für die Mülltrennung. **Achtung** Der Schmierstoffgeber soll nicht aufgeschnitten, aufgebohrt oder wiederverwendet werden.

Montage

Hoher Gegendruck kann eine Verzögerung bei der Abgabe verursachen (muss unter 5bar sein).

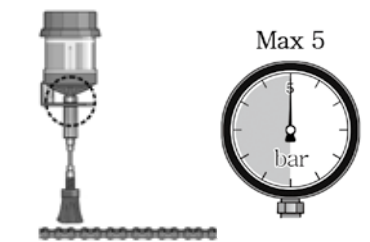

Wenn das Produkt in einem 45° oder 90° Winkel installiert wird, verwenden Sie bitte einen Winkeladapter mit einem Durchmesser größer oder gleich 1/4".

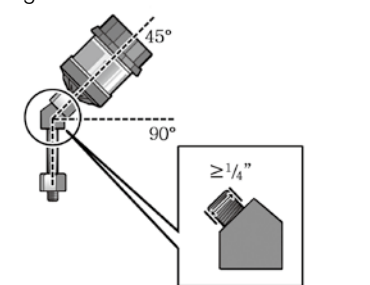

Für Fern-Installation mit einem Ø4 Rohr halten Sie den maximalen Abstand von 3 m (10 ft) oder weniger bei.

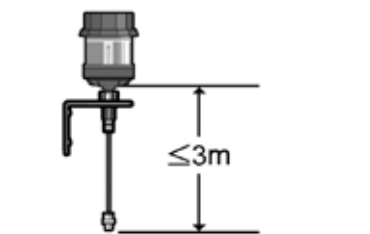

Produktzertifikate

Zertifizierungen

IECEX Ex ia IIC T4 Ga
IECEX KTL 12.0008X
-20°C ≤ Ta ≤ +55°C

IEC 60079-0:2011
IEC 60079-11:2011

ATEX  0344
 II 1 G Ex ia IIC T4 Ga
INERIS 12ATEX0062X
-20°C ≤ Ta ≤ +55°C

EN 60079-0:2012/A11:2013
EN 60079-11:2012

KCs  Ex ia IIC T4
12-KB2BO-0283X
-20°C ≤ Ta ≤ +55°C

IP68

UL  **US LISTED**
E352761

Cl. I, Div. 1, Gps. A, B, C, D
Cl. II, Div. 1, Gps. E, F, G
Hazardous locations, intrinsically safe, Exia,
Temp. Code T4, -25°C ≤ Ta ≤ +55°C

 Approval No. 18-A180003-0
TESTED FOR INTRINSIC SAFETY IN METHANE
-AIR MIXTURES ONLY

⚠ Warnung

- ▶ Standorte : Eigensicherheit, SÉCURITÉ intrinsèque, Exia
- ▶ Potenzielle elektrostatische Aufladungsgefahr, säubern Sie nur mit einem feuchten Tuch
- ▶ Ändern, ersetzen oder laden Sie die Batteriezellen nicht auf
- ▶ Temperaturcode T4 : -25 ° C ≤ TA ≤ + 55 ° C
- ▶ Austausch von Komponenten kann die Eigensicherheit beeinträchtigen : AVERISSEMENT :
LA SUBSTITUTION DE COMPOSANTS PEUT COMPROMETTRE LA SÉCURITÉ INTRINSÈQUE
- ▶ Wenn zündfähige Gase vorhanden sind, berühren Sie die Einheit nur mit einem isoliertem Gegenstand oder während Sie eine elektrostatische Erdungsvorrichtung tragen
- ▶ Um eine Zündung von entflammaren oder brennbaren Atmosphären zu verhindern, lesen, verstehen und befolgen Sie das Live-Wartungsverfahren des Herstellers.

Warnung

Für Öle unter ISO VG 100, sollten Sie den EO Spender unter den Schmierpunkt halten und den Schlauch ein paar mal herumwickeln, damit kein Öl durch die Schwerkraft heruntertropft.

 **Warnung** Dieses Produkt ist eine Einweg-Einheit. Bitte ersetzen Sie es durch eine neue Einheit sobald die eingestellte Spendezeit abgeschlossen ist.

Zubehör für Ölschmierung (separat erhältlich)

Ferngesteuerte installations-Kit (Kit No. C035)

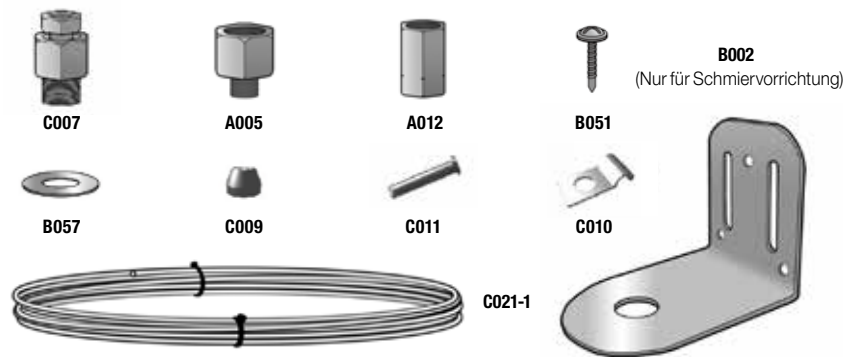

Baugruppe der Ölbürste & Halterung (Kit No. C036-39)

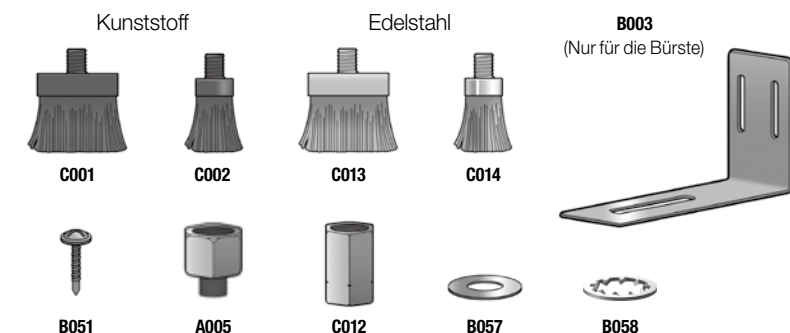

HINWEIS Um für eine ordentliche Schmierung zu sorgen, sollten Sie Pulsarlube Öl-Kits verwenden. Die Installationsanweisungen können Sie auf unserer Webseite www.pulsarlube.de herunterladen.

Lebensdauer und Produktgarantie Die Garantie gilt nur für Materialmängel und Fertigungsfehler am Original und sie deckt keine Kollateralschäden ab, die durch falsche Anwendung, Missbrauch und/oder sonstige unsachgemäße Anwendung des Produkts zustande gekommen sind. Die Garantielaufzeit beträgt 1 Jahr am dem Kaufdatum.

Rev.00

PULSARLUBE
The World Leader of Automatic Lubrication

Pulsarlube GmbH

Silostr. 31b, 65929 Frankfurt am Main
Tel: +49 69 8700766-62/-63 Fax: +49 69 8700766-69
www.pulsarlube.de / [sales.eu\(at\)pulsarlube.com](mailto:sales.eu(at)pulsarlube.com)

PULSARLUBE

Benutzerhandbuch

Pulsarlube **EO**
Schmierstoffgeber
E Serien (60ml / 120ml / 240ml)